



**GEMEINDE LACHEN SZ**



**LACHEN BEWEGT**

---

# **Gemeindeversammlung**

**26. April 2023**

**Herzlich willkommen**



# Allgemeine Informationen



# Projekt «Lachen im Alter» (LiA)

- Ziel des GR ist es, bis Anfang 2024 eine gemeindeeigene Altersstrategie zu erarbeiten
- Bildung Projektgruppe ist erfolgt: ✓
  - ⇒ Erarbeitung Grundlagen für die Altersvision und
  - ⇒ Grundlagen für ein Altersleitbild
- Darauf aufbauend: **Altersstrategie**
- Mitwirkung der Bevölkerung:
  - Informationsveranstaltung (Datum folgt)
  - Einbringen Wünsche / Erwartungen



# Ukrainische Flüchtlinge in Lachen

- Aktueller Stand jeweils auf Homepage der Gemeinde
- Stand 24. April 2023
  - 67 Flüchtlinge mit Schutzstatus S, davon 15 Kinder
  - 39 in gemeindeeigenen/angemieteten Liegenschaften untergebracht
- Danke für alle Sachspenden und vor allem auch für die freiwillige, betreuerische Unterstützung.



# Allgemeine Lage Flüchtlinge in Lachen

- Verteilschlüssel wurde im Juli 2022 auf 100% angehoben
  - Soll Lachen: 100% = 175 Personen
  - Ist Lachen: 80.5% = 141 Personen
  - Im kantonalen Vergleich sehr gut
- Obwohl die Situation nicht so prekär wie in anderen Gemeinden der Umgebung ist, suchen wir weiterhin günstigen Wohnraum für Flüchtlinge und Menschen in Notsituationen.



# Umbau und Sanierung «Alte Kaplanei» - aktueller Stand





# Umbau und Sanierung «Alte Kaplanei» - aktueller Stand

- ✓ Baueingabe erfolgt Ende April 2023
- ✓ Fachplanermandate wurden vergeben
- ✓ Nutzungskonzept grob erstellt
- ✓ Ausführungsplanung in Arbeit
- ✓ Baubeginn voraussichtlich Herbst 2023



# Sanierung Sprungturm



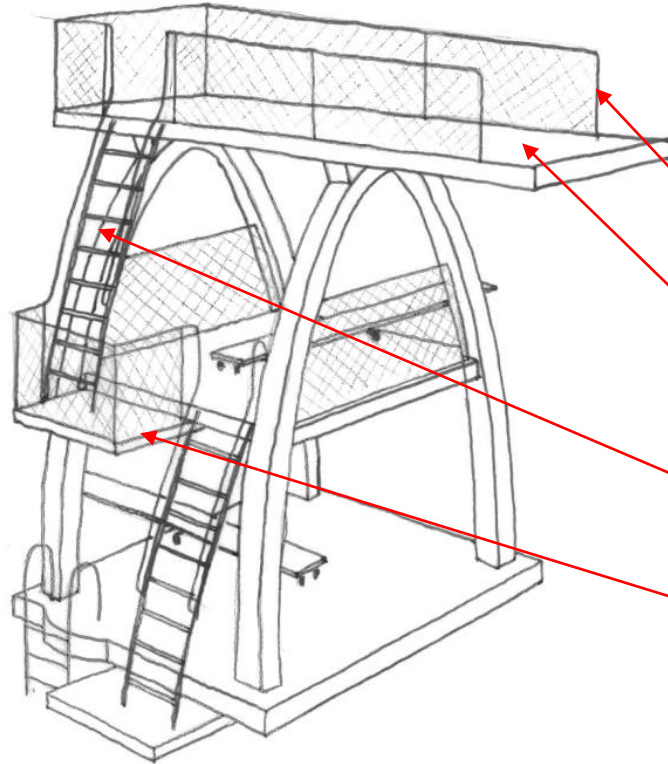

- ⇒ Inspektion
- ⇒ Instandsetzung Beton- und Unterwasser-Konstruktion

### Sicherheitselemente:

Absturzsicherung

Rutschfeste Beschichtung

Rutschfeste Treppen, sep. Handlauf

2-läufige Treppe mit Podest



# Sanierung Sprungturm

- ✓ Sprungturm steht auf vier stabilen Holzpfählen anno 1960
- ✓ Stahlmanschetten wurden ertüchtigt
- ✓ Turm neu komplett rutschhemmend beschichtet
- ✓ Metallbauteile entsprechen wieder den aktuellen Normen
- ✓ Torsionssteifigkeit gewährleistet
- ✓ Eröffnung Saison 2023



# Sanierung Sprungturm



Betriebsbereit mit  
Aufnahme Badebetrieb  
am 6. Mai 2023



# Sanierung Sprungturm

In Ausführung begriffen ist gegenwärtig noch der Sprungturm. Die Wasserbaufirma Stäubli & Co., Zürich, hat soeben die Pfählung beendet so dass nun die massive Aufbaute in Betonkonstruktion erfolgen kann. Anhand des vorgelegten Modells ist ersichtlich, dass der Sprungturm in seiner doppelten Spitzbogen-Konstruktion mit Absprung von 1, 3 und 5 Metern das Bijou unseres Seebades bilden wird, denn er wirkt in seiner Bauweise ausserordentlich elegant.

Gemeindepräsident Karl Risi dankte im Namen der Gemeinde der Seebad-Genossenschaft zum gelungenen Werk, wünschte Glück für die Zukunft und vor allem gutes Badewetter. Der Eröffnungstag war leider etwas kühl und die für ein Strandbad so wichtige Sonne wolkenverhängt, so dass das Schwanenpaar mit seinen sieben niedlichen Jungen die einzigen Badegäste waren, die sich zur Premiere produzierten. jk

March-Anzeiger  
26. Mai 1959



# Sanierung Sportanlagen





## Peterswinkel

Ersatz des in die Jahre gekommenen Kunstrasens

- ✓ Kosten tiefer als budgetiert
- ✓ Auftrag bereits vergeben
- ✓ Arbeiten werden im Sommer 2023 ausgeführt



## Sportanlage Seefeld

Erneuerung der Rundbahn (sog. «Retopping»)

- ✓ Kosten tiefer als budgetiert
- ✓ Auftrag bereits vergeben
- ✓ Arbeiten werden im Sommer 2023 ausgeführt



# Übernahme GSuF

- De facto seit 1. Januar 2023 in Liegenschaftenverwaltung integriert
- De jure mit Auflösungs-GV GSuF 21. März 2023 vollzogen



# Revision Nutzungsplanung

- 2. öffentliche Auflage hat stattgefunden vom 3. März – 3. April 2023
  - 3 Einsprachen
  - Entscheid Gemeinderat; anschliessend allfällige Rechtsmittelverfahren
- Gemeindeversammlung / Überweisung an die Urne
- Urnenabstimmung
- Genehmigung durch den Regierungsrat



# Erneuerung Gehweg/Friedhofsmauer Aastrasse

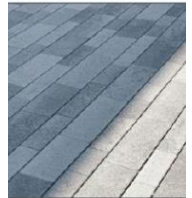
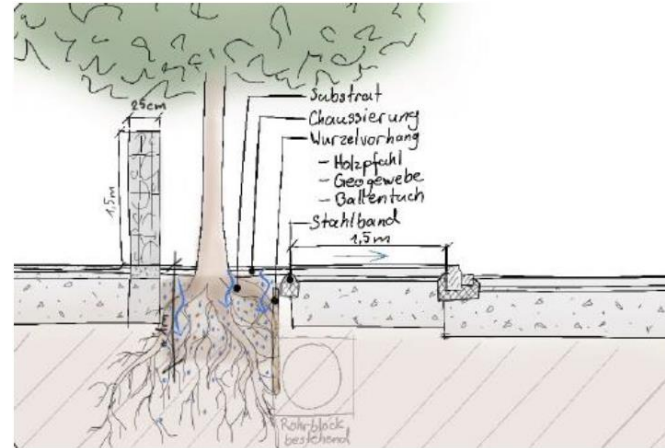
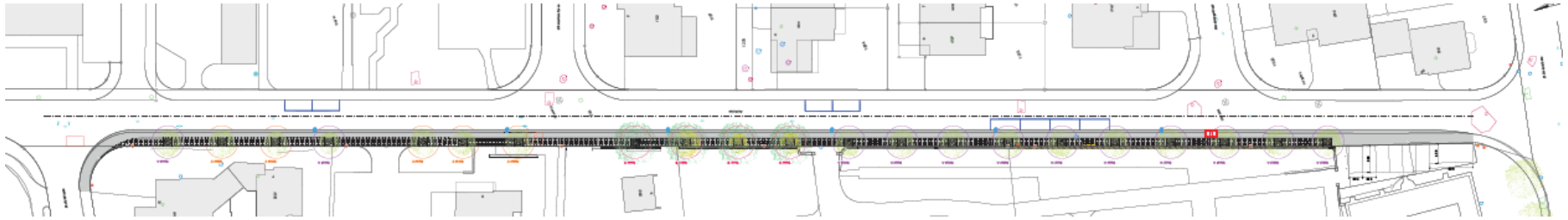



# Fluktuationen Lehrpersonen

Jahr	Fluktuationsrate LP Lachen	Fluktuationsrate LP Kanton	Fluktuationsrate Verwaltung Lachen
2019	5.0%	10.60%	11.59%
2020	9.0%	11.52%	8.22%
2021	12.5%	10.0%	20.78%
2022	12.5%	12.46%	15.58%

- Die Vakanzen für das kommende Schuljahr konnten in Kürze wieder besetzt werden
- Andere Gemeinden haben wesentlich grössere Mühe bei der Besetzung von freien Lehrer/innen/stellen



# Agenda 2023

2. Januar 2023

Neujahrskonzert ✓

22. April 2023

Neuzuzügeranlass ✓

26. April 2023

Gemeindeversammlung ✓

28. Juni 2023

a.O. Gemeindeversammlung

1. August 2023

Bundesfeier

25. Oktober 2023

Info-Abend

6. Dezember 2023

Gemeindeversammlung



# Gemeindeversammlungen / Sachgeschäfte 2023

1. Semester	Gemeinde- versammlung	Urnenabstimmung
Einbürgerungen	26. April 2023	-
Rechnung 2022	26. April 2023	-
Sachgeschäft «Beschlussfassung über die Erneuerung der Ermächtigung an den Gemeinderat Lachen für die Beschaffung von Grundeigentum im Sinne der Wirtschaftsförderung sowie Erteilung eines befristeten Rahmenkredits für die Beschaffung von Grundeigentum auf dem Gemeindegebiet von Lachen»	26. April 2023	18. Juni 2023



# Gemeindeversammlungen / Sachgeschäfte 2023

1. Semester	Gemeinde- versammlung	Urnenabstimmung
Sachgeschäft «Beschlussfassung über die Bestellung einer Einbürgerungsbehörde»	26. April 2023	18. Juni 2023
Sachgeschäft «Beschlussfassung über die Übertragung der Wahlbefugnis der Gemeindeschreiberin von den Stimmberechtigten an den Gemeinderat	26. April 2023	18. Juni 2023
Abrechnung Planungskredit Dreifachturnhalle mit Mehrzwecknutzung inkl. Tiefgarage	28. Juni 2023	-
Baukredit Dreifachturnhalle mit Mehrzwecknutzung inkl. Tiefgarage	28. Juni 2023	22. Oktober 2023



# Gemeindeversammlungen / Sachgeschäfte 2023

2. Semester	Gemeinde- versammlung	Urnenabstimmung
Einbürgerungen	6. Dezember 2023	-
Voranschlag 2024	6. Dezember 2023	-



# Gemeindeversammlungen / Sachgeschäfte 2023 ff

2. Semester	Gemeinde- versammlung	Urnenabstimmung
Nutzungsplanungsrevision	offen	offen
Erweiterung Steinvorlagen in den Seeanlagen	offen	Offen
Revision kommunales Abfallreglement	offen	offen
Besoldungsreglement	offen	offen



# Gemeindeversammlung



# Gemeindeversammlung



# Traktandenliste

**I**

## Traktanden, die nicht der Urnenabstimmung unterliegen:

1. Wahl der Stimmzählerinnen/Stimmzähler
2. Gesuch von Martin Günter Toleti und dessen Familie um Erteilung des Gemeindebürgerrechtes von Lachen SZ
3. Gesuch von Francesco De Luca und dessen Familie um Erteilung des Gemeindebürgerrechtes von Lachen SZ
4. Gesuch von Sulejman Sulejmani um Erteilung des Gemeindebürgerrechtes von Lachen SZ
5. Gesuch von Elhana Sulejmani um Erteilung des Gemeindebürgerrechtes von Lachen SZ
6. Gesuch von Valtona Sulejmani um Erteilung des Gemeindebürgerrechtes von Lachen SZ
7. Gesuch von Telfije Ademi um Erteilung des Gemeindebürgerrechtes von Lachen SZ



# Traktandenliste

## II

8. Gesuch von [REDACTED] um Erteilung des Gemeindebürgerrechtes von Lachen SZ
9. Gesuch von Tea Gjorgieva um Erteilung des Gemeindebürgerrechtes von Lachen SZ
10. Gesuch von Anabela Gjorgieva um Erteilung des Gemeindebürgerrechtes von Lachen SZ
11. Gesuch von Sara Gjorgieva um Erteilung des Gemeindebürgerrechtes von Lachen SZ
12. Gesuch von Imogen Estrild Wells um Erteilung des Gemeindebürgerrechtes von Lachen SZ
13. Genehmigung der Gemeinderechnung 2022



# Traktandenliste

## III

Traktanden, die der Urnenabstimmung unterliegen:

14. Beschlussfassung über die Erneuerung der Ermächtigung an den Gemeinderat Lachen für die Beschaffung von Grundeigentum im Sinne der Wirtschaftsförderung sowie Erteilung eines befristeten Rahmenkredits für die Beschaffung von Grundeigentum auf dem Gemeindegebiet von Lachen
15. Beschlussfassung über die Bestellung einer Einbürgerungsbehörde
16. Beschlussfassung über die Übertragung der Wahlbefugnis der Gemeindeschreiberin von den Stimmberechtigten an den Gemeinderat

Die Urnenabstimmung zu den Sachgeschäften findet am 18. Juni 2023 statt.



# **Traktandum 1**

## Wahl der Stimmenzählerinnen / Stimmenzähler



# **Traktandum 2- 12**

## Einbürgerungen



## Einbürgerungen 2022 - Kennzahlen

Eingereichte Gesuche 2022	19 (12 Einzelpersonen & 7 Familien)
Durchgeführte Anhörungen	34
- befürwortete Gesuche	28 davon 2 nach 2. Anhörung (2022)
- sistierte Gesuche	2
- Auf Anraten hin zurückgezogene Gesuche	8
Pendente Gesuche per Ende Jahr	30
Warten auf Anhörung	32 Personen



# Martin, Birgit, Raffael und Benjamin Toleti

## Blumenweg 11, Lachen





# Francesco, Edyta, Marco und Dario De Luca

Kapellstrasse 17, Lachen





# Sulejman Sulejmani

Seidenstrasse 7, Lachen

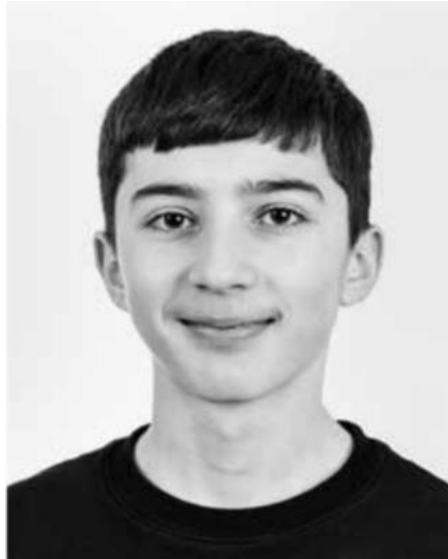



# Elhana Sulejmani

Seidenstrasse 7, Lachen





# Valtona Sulejmani

Seidenstrasse 7, Lachen





**Telfije Ademi**

Speerstrasse 16, Lachen







**Tea Gjorgieva**

St. Gallerstrasse 41, Lachen





# Anabela Gjorgieva

St. Gallerstrasse 41, Lachen





**Sara Gjorgieva**

St. Gallerstrasse 41, Lachen





# Imogen Estrild Wells

Ilgenstrasse 19, Lachen





# Einbürgerungen

## Verfahren



# Einbürgerungen

## Verfahren



# **Traktandum 13**

## Genehmigung der Gemeinderechnung 2022



# Nachtragskredite 2022 - Erfolgsrechnung

Nr.	Funktionen	R 2022	B 2022	Nachtragskredite
0	Allgemeine Verwaltung	2'554'649.18	2'415'550	139'099.18
1	Öffentliche Ordnung und Sicherheit	228'115.60	191'300	36'815.60
2	Bildung	7'697'060.45	7'361'070	335'990.45
3	Kultur, Sport und Freizeit	194'477.66	181'600	12'877.66
4	Gesundheit	2'442'617.67	2017'100	425'517.67
5	Soziale Sicherheit	1'476'052.40	1'288'650	187'402.40
6	Verkehr und Nachrichtenübermittlung	330'289.26	256'550	73'739.26
7	Umweltschutz und Raumordnung	1'106'717.05	998'550	108'167.05
8	Volkswirtschaft	38'388.83	18'200	20'188.83
9	Finanzen und Steuern	604'941.47	215'900	389'041.47
	<b>Total</b>	<b>16'673'309.57</b>	<b>14'944'470</b>	<b>1'728'939.57</b>



# Nachtragskredite 2022 - Investitionsrechnung

Nr.	Funktionen	R 2022	B 2022	Nachtragskredite
7	Umweltschutz und Raumordnung	232'499.92	0	232'499.92



# Ergebnis Erfolgsrechnung 2022

• Rechnung 2022 [Gewinn]	CHF	<b>2'935'806</b>
• Budget 2022 [Verlust]	CHF	<b>- 1'273'110</b>
		<hr/>
• Verbesserung	CHF	<b>4'208'916</b>



# Abweichung Erfolgsrechnung 2022

## Erträge

- Steuern + CHF 2'153'542 + 9%

## Aufwände

- Sozialhilfe und Asylwesen - CHF 1'700'111 - 43%
- Sach- und übriger BA - CHF 778'183 - 10%
- Pflegefinanzierung + CHF 258'339 + 13%
- Finanz- und Lastenausgleich + CHF 327'300 + 403%



# Abweichung Budget - Rechnung

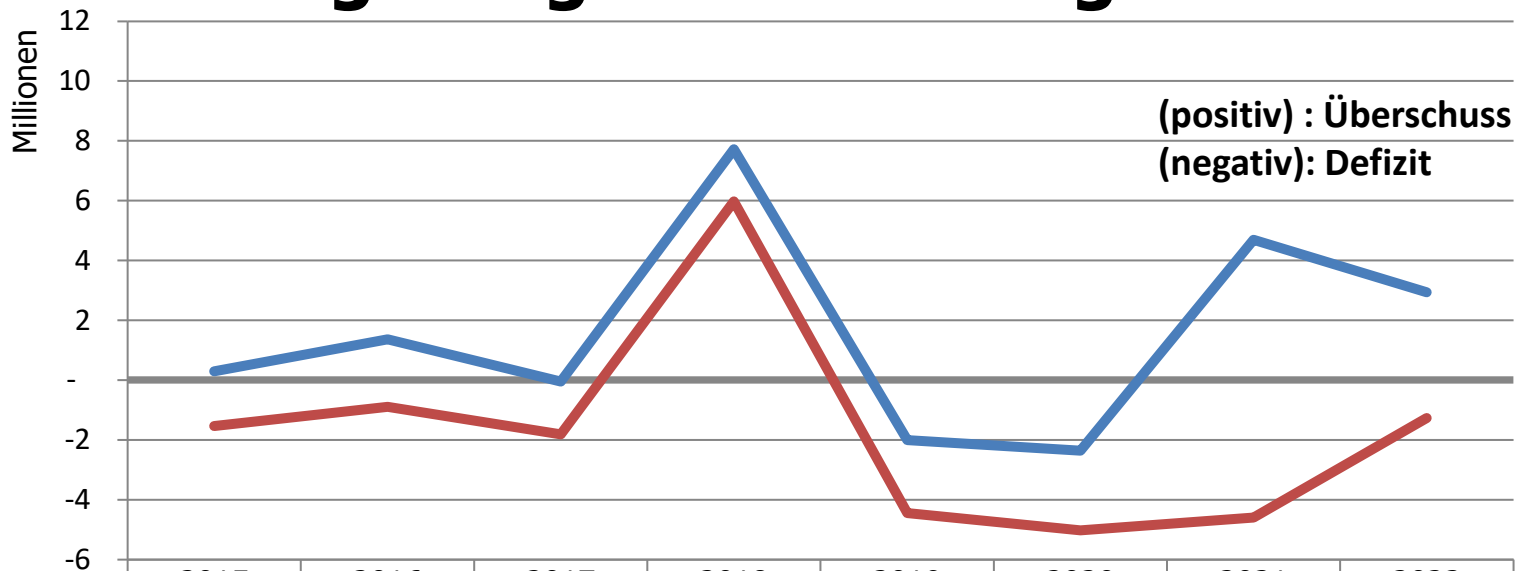

	2015	2016	2017	2018	2019	2020	2021	2022
— Rechnung	297'817	1'366'269	-47'294	7'716'694	-2'008'928	-2'362'235	4'691'220	2'935'806
— Budget	-1'534'320	-892'410	-1'818'080	5'974'542	-4'441'690	-5'024'600	-4'594'170	-1'273'110
Abweichung	1'832'137	2'258'679	1'770'786	1'742'152	2'432'762	2'662'365	9'285'390	4'208'916



# Abweichung Erfolgsrechnung 2022

Nr.	Funktionen	R 2021	B 2022	R 2022	Abw B22/R22	In %
0	Allgemeine Verwaltung	3'024'533.55	3'262'410	3'255'385.02	-7'024.98	-0.22
1	Öffentliche Ordnung und Sicherheit	354'706.47	461'330	349'136.83	-112'193.17	-24.32
2	Bildung	8'866'265.69	9'833'400	9'730'167.94	-103'232.06	-1.05
3	Kultur, Sport und Freizeit	1'804'149.71	1'663'270	1'113'670.43	-549'599.57	-33.04
4	Gesundheit	2'288'560.24	2'797'840	2'930'708.84	132'868.84	4.75
5	Soziale Sicherheit	3'371'506.11	4'628'440	2'755'678.87	-1'872'761.13	-40.46
6	Verkehr und Nachrichtenübermittlung	1'743'705.11	1'680'250	1'898'036.88	217'786.88	12.96
7	Umweltschutz und Raumordnung	548'036.82	744'990	650'185.83	-94'804.17	-12.73
8	Volkswirtschaft	-31'612.05	-8'630	-20'358.99	-11'728.99	135.91
9	Finanzen und Steuern	-26'661'071.78	-23'790'190	-25'598'417.93	-1'808'227.93	-7.60
	<b>Total Überschuss</b>	<b>-4'691'220.13</b>	<b>1'273'110</b>	<b>-2'935'806.28</b>	<b>-4'208'916.28</b>	



# Entwicklung Gemeindesteuererträge 2012 – 2022 natürliche und juristische Personen

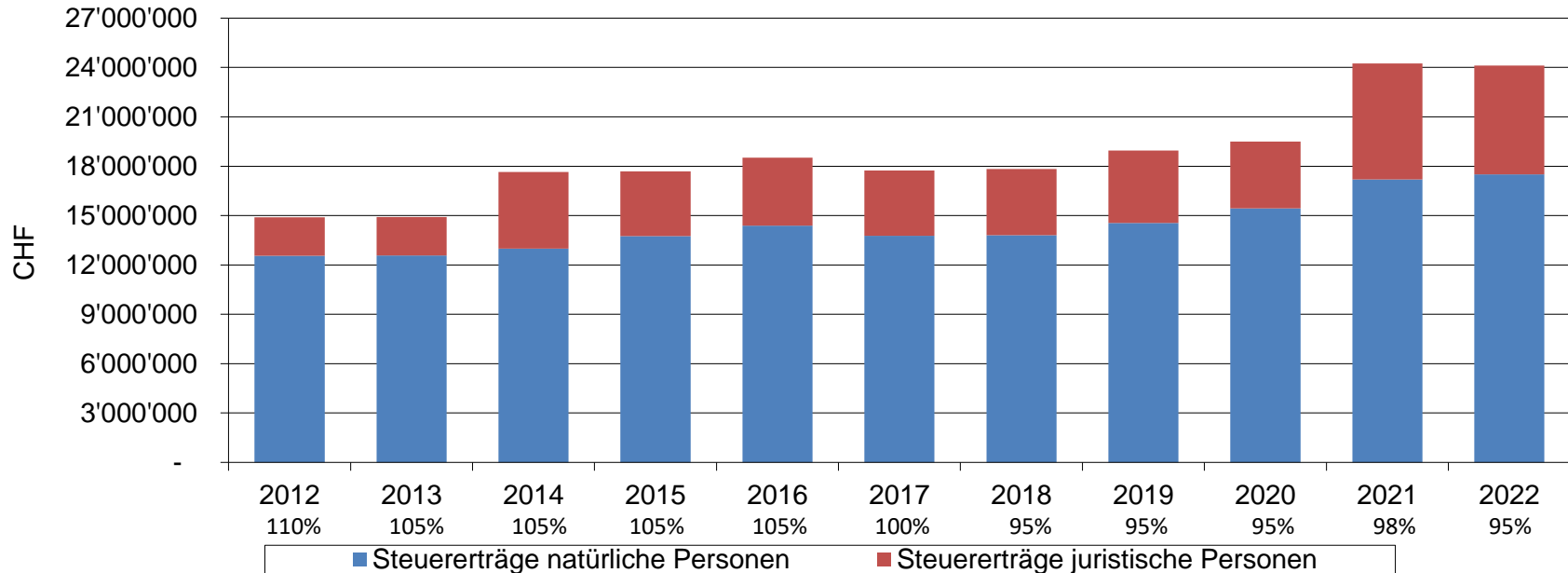



# Entwicklung Sondersteuern 2012 – 2022

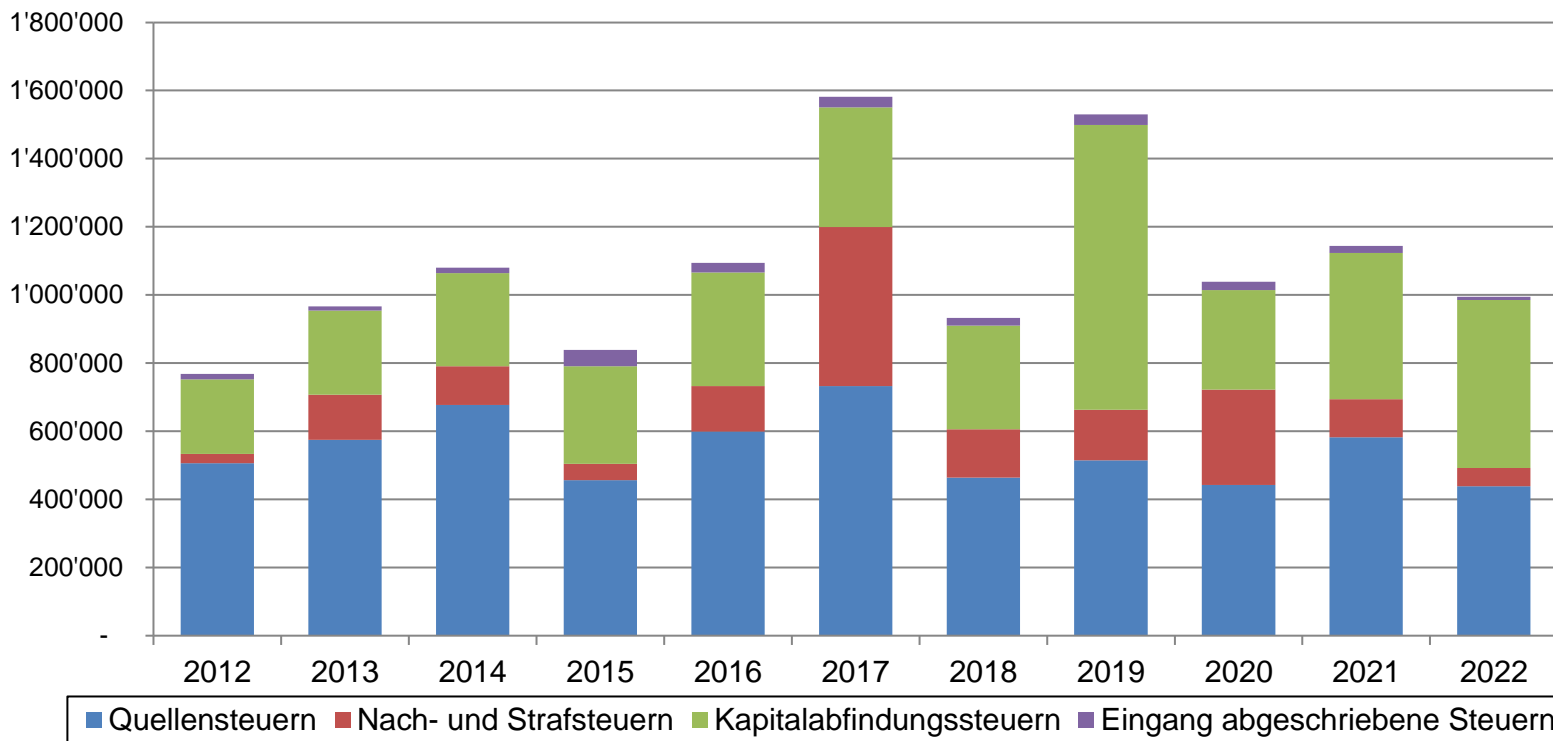



# Erfolgsrechnung 2022

- Vergleich Steuern **Rechnung 2022 / Rechnung 2021**

- **Natürliche Personen:**

Mehrertrag Ordentliche Steuern	+ CHF	17'802
--------------------------------	-------	--------

Mehrertrag Ordentliche Steuern Vorjahre	+ CHF	287'907
---	-------	---------

- **Juristische Personen:**

Mehrertrag Ordentliche Steuern	+ CHF	335'441
--------------------------------	-------	---------

Minderertrag Ordentliche Steuern Vorjahre	- CHF	760'069
---	-------	---------

<b>Minderertrag im Vergleich Vorjahr</b>	<b>- CHF</b>	<b>118'919</b>
--	--------------	----------------



# Gemeindesteuer

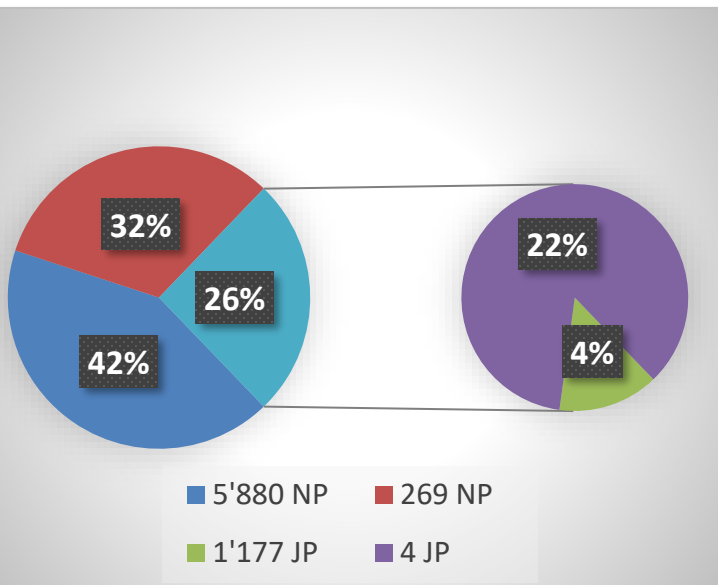

## Natürliche Personen (NP)

5'880 NP erzielen einen Steuerertrag von CHF 8'750'325

269 NP erzielen einen Steuerertrag von CHF 6'660'702

Aktuelles Jahr 4.4% der NP erzielen einen Steuerertrag von 43.2%

Vorjahr 5.1% der NP erzielen einen Steuerertrag von 42.7%

## Juristische Personen (JP)

1'177 JP erzielen einen Steuerertrag von CHF 762'339

4 JP erzielen einen Steuerertrag von CHF 4'548'008

Aktuelles Jahr 0.3% der JP erzielen einen Steuerertrag von 85.6%

Vorjahr 0.3% der JP erzielen einen Steuerertrag von 82.2%

**Fazit:** Klumpenrisiko bleibt bestehen



# Ergebnisse Spezialfinanzierungen

- **Alters- und Pflegeheim (APH)**

Defizit CHF 167'179	Reserve:	CHF	268'895
---------------------	----------	-----	---------

- **Abwasserbeseitigung**

Ertragsüberschuss CHF 228'409	Reserve:	CHF	915'171
-------------------------------	----------	-----	---------

- **Abfallbeseitigung**

Defizit CHF 47'186	Reserve:	CHF	66'488
--------------------	----------	-----	--------

- **Feuerwehr**

Defizit CHF 4'845	Reserve:	CHF	311'672
-------------------	----------	-----	---------

- **Abgeltung Parkplätze**

Einlage CHF 50'000	Reserve:	CHF	2'500'413
--------------------	----------	-----	-----------



# Investitionsrechnung 2022

Nr.	Funktionen	Rechnung 2021	Budget 2022	Rechnung 2022	Abweichung absolut	Abweichung in Prozent
0	Allgemeine Verwaltung	0	330'000	2'899	-327'100	-99.12
1	Öffentliche Ordnung und Sicherheit	86'520	40'000	0	-40'000	-100.00
2	Bildung	780'772	2'610'000	2'230'476	-379'524	-14.54
3	Kultur, Sport und Freizeit	430'161	190'000	113'160	-76'840	-40.44
6	Verkehr und Nachrichtenübermittlung	1'639'241	3'700'000	2'515'840	-1'184'161	-32.00
7	Umweltschutz und Raumordnung	312'997	<sup>1</sup> -282'000	<sup>1</sup> 232'500	514'500	182.45
9	Finanzen und Steuern	0	400'000	22'342	-377'658	-94.41
	<b>Total Nettoinvestitionen</b>	<b>3'249'690</b>	<b>6'988'000</b>	<b>5'117'217</b>	<b>-1'870'783</b>	<b>-26.77</b>

<sup>1</sup> Nach neuer Buchungspraxis gem. HRM2 werden nur noch die Nettoinvestitionen beim Abwasser ausgeglichen. Nach HRM1 wurden die gesamten Bruttoinvestitionen durch die passivierten Investitionsbeiträge ausgeglichen.



# Investitionsrechnung

Ausgaben IR	CHF	6'906'689
Einnahmen IR	CHF	1'789'472
Nettoinvestitionen Rechnung 2022	CHF	5'117'217
Nettoinvestitionen Budget 2022	CHF	6'988'000
Minderausgaben gegenüber Voranschlag	CHF	1'870'783

## Markanteste Abweichungen gegenüber Voranschlag:

Gemeindestrassen	-	1.20	Mio.
Sanierung Alte Kaplanei	-	0.38	Mio.



# Eigenkapital per 31. Dezember 2022

Spezialfinanzierungen	CHF	4'062'639
Fonds	CHF	781'894
Bilanzüberschuss	CHF	33'289'915
<b>Total Eigenkapital</b>	<b>CHF</b>	<b>38'134'448</b>



# Entwicklung Eigenkapital & Verschuldung 2012 – 2022

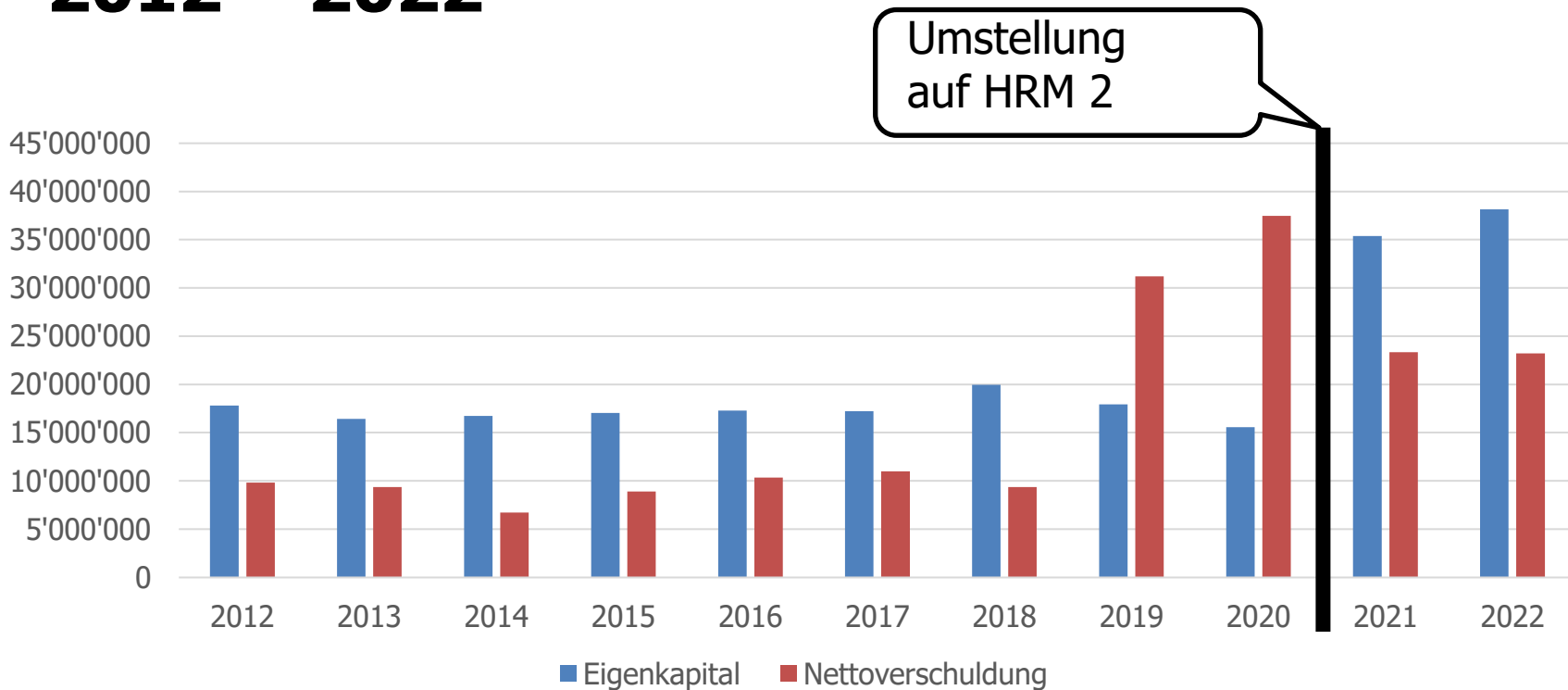



# Ausblick

Unsere Gemeinde ist nach wie vor ein sehr attraktiver Wohn- und Arbeitsort. Zum Jahresende 2022 konnten wir mit der 3. Etappe der Kernerneuerung starten und diese wird 2023 zu einem grossen Teil abgeschlossen werden können. Wir hoffen, dass wir im nächsten Jahr ebenfalls mit dem Neubau der 3-fach Turnhalle inklusive Garagierung starten können. Dieses Grossprojekt bringt Bruttoinvestitionen von rund CHF 66 Mio. und diese verteilen sich auf den Zeitraum zwischen 2024 bis 2026. Aufgrund der aktuellen Finanzplanung werden wir uns weiter verschulden müssen und das bei laufend steigenden Zinsen.

Lachen wird sich weiter entwickeln und zusätzlich an Attraktivität gewinnen. Auch die Bevölkerung wird zunehmen und die Steuereinnahmen werden steigen. Ob wir langfristig einen attraktiven Steuersatz beibehalten werden können, wird sich zeigen.



# Stellungnahme der RPK

- Christian Kälin  
Präsident Rechnungsprüfungskommission



# Detailberatung der Rechnung 2022

## Nachtragskredite der Erfolgsrechnung

- Seiten 13 bis 16
- CHF 1'728'839.57

## Nachtragskredite der Investitionsrechnung

- Seite 16
- CHF 232'499.92



# Fragen zur Rechnung 2022?

	<b>Seite</b>
Erfolgsrechnung nach Funktionen	18
Investitionsrechnung nach Funktionen	20
Bilanz	21
Rechnung Alters- und Pflegeheim Biberzelten	22



# Allgemeine Fragen zur Rechnung 2022

- Wort ist freigegeben



# Schlussabstimmung

- Bericht und Antrag auf Seite 16 der Rechnung 2022

## **ANTRAG DES GEMEINDERATS**

Der Gemeinderat beantragt:

- .....  
a. die Nachtragskredite von CHF 1'728'839.57 zulasten der Erfolgsrechnung und von CHF 232'499.92 zulasten der Investitionsrechnung zu genehmigen,  
.....
- b. die Erfolgsrechnung mit einem Ertragsüberschuss von CHF 2'935'806.28 zu genehmigen,  
.....
- c. die Investitionsrechnung mit Nettoinvestitionen von CHF 5'117'216.97 zu genehmigen.  
.....



## **Traktandum 14**

Beschlussfassung über die Erneuerung der Ermächtigung an den Gemeinderat Lachen für die Beschaffung von Grundeigentum im Sinne der Wirtschaftsförderung sowie Erteilung eines befristeten Rahmenkredits für die Beschaffung von Grundeigentum auf dem Gemeindegebiet von Lachen



# Ausgangslage

- Ziele
  - Möglichkeit für GR beibehalten, schnell rechtsgültig Käufe zu vollziehen
  - Strategischer Handlungsspielraum
  - Käufe tätigen, sofern sich solche aufdrängen und sich daraus Vorteile für die Öffentlichkeit ergeben
  
- Erneuerung der bereits 2018 erteilten Ermächtigung



# Rückblick

- GR hat zurückhaltenden Umgang mit dieser Ermächtigung bewiesen:
  - Mai 2020 Erwerb St. Gallerstrasse 43a
  - Mai 2022 Erwerb Seidenstrasse 15
- Jährlich wären CHF 4.8 Mio. zur Verfügung gestanden
- Die Käufe wurden zu CHF 2.0 bzw. CHF 2.75 Mio. getätigt



# Finanzielles

- Jährlich max. Ausgabenlimite von CHF 4.8 Mio. für den Kauf von Grundstücken / Stockwerkeigentum
- Nicht ausgegebene Beträge sind nicht übertragbar
- Investitionskosten werden aktiviert
- Kosten aus dem Kauf werden der Erfolgsrechnung angelastet



# Zusammenfassung

- Erneuerung der bestehenden Ermächtigung
- Wiederum auf fünf Jahre befristet
- Nachträgliche Information an Gemeindeversammlung
- Zu gleichen Konditionen



# Stellungnahme der RPK

- Christian Kälin  
Präsident Rechnungsprüfungskommission



# Antrag Gemeinderat

Die Gemeindeversammlung beschliesst:

1. Dem Gemeinderat Lachen wird die generelle Befugnis übertragen, unbebaute oder überbaute Grundstücke zu Gewerbe-, Industrie- und Dienstleistungszwecken im Sinne der Wirtschaftsförderung zu beschaffen. Dazu und für die Erfüllung einer öffentlichen Aufgabe soll dem Gemeinderat ein vom 1. Januar 2024 bis 31. Dezember 2028 befristeter Rahmenkredit von jährlich CHF 4,8 Mio. eingeräumt werden. Zum überbauten Grundeigentum zählen ausdrücklich auch Stockwerkeigentumsanteile.
2. Die Gemeindeversammlung ist im Nachhinein eingehend über den getätigten Kauf zu informieren. Der Gemeinderat Lachen ist ermächtigt, entsprechende Bankgarantien und Kredite einzuholen.

3. Die aus einem Kauf resultierenden Investitionskosten werden aktiviert. Kapitalkosten und Abschreibungen auf Gebäuden werden der Erfolgsrechnung als Aufwand angelastet.
4. Eine allfällige durch Kapitalkosten und Abschreibungen entstehende Gewinnschmälerung oder Verlusterhöhung wird der Erfolgsrechnung angelastet.

## Überweisung an die Urne



## **Traktandum 15**

### Beschlussfassung über die Bestellung einer Einbürgerungsbehörde



# Gesetzliche Bestimmungen

## Auszug aus dem kantonalen Bürgerrechtsgesetz

**§ 10** Erteilung des Gemeindebürgerrechts  
a) Einbürgerungsbehörde

<sup>1</sup> Der Gemeinderat bestellt eine Einbürgerungsbehörde, die aus mindestens fünf Mitgliedern besteht und von einem Mitglied des Gemeinderates präsiert wird.

<sup>2</sup> Die Einbürgerungsbehörde entscheidet über die Erteilung des Gemeindebürgerrechts.

<sup>3</sup> Ist die Gemeindeversammlung zur Erteilung des Gemeindebürgerrechts zuständig, so stellt sie als Einbürgerungskommission dem Gemeinderat Antrag.



# Gesetzliche Bestimmungen

## Auszug aus dem kantonalen Bürgerrechtsgesetz

### § 11            b) Gemeindeversammlung

<sup>1</sup> Der Entscheid über die Erteilung des Gemeindebürgerrechts kann durch Beschluss der Gemeindeversammlung oder in der Gemeindeordnung der Gemeindeversammlung übertragen werden.

<sup>2</sup> Die Gemeindeversammlung entscheidet in offener Abstimmung über die Erteilung des Gemeindebürgerrechts, sofern nicht geheime Abstimmung beschlossen wird.

<sup>3</sup> Der Antrag des Gemeinderates zu einem Einbürgerungsgesuch gilt als angenommen, wenn aus der Versammlungsmitte nicht ein begründeter Gegenantrag gestellt wird.



# Einzelinitiative

- Einzelinitiative «Einbürgerungen durch Gemeindeversammlung» wurde am 24. April 2012 eingereicht.
- Gemeinderat empfahl die Initiative zur Ablehnung.
- Abstimmungsergebnis vom 25. November 2012  
**788 JA**      648 NEIN



# Erfahrungen aus den letzten zehn Jahren

- Gesuche nehmen zu
- Verfahren zieht sich in die Länge; Effizienz leidet
- Gegenanträge wurden noch nie gestellt



# Vergleich der Verfahren

	Heutiges Verfahren	Neues Verfahren
Gesuchseingang	Formelle und materielle Prüfung durch Verwaltung	
Einholen von Berichten	Bei Polizei, Amt für Migration, Staatsanwaltschaft etc.	
Publikation	Amtsblatt, March-Anzeiger, Webseite	
Erneute Einholung von Berichten	-/-	vor der Anhörung
Anhörung	Durch die EB-Kommission; es werden 2x16 Fragen gestellt. Prüfung soziale und politische Integration.	Durch die EB-Behörde; es werden 2x16 Fragen gestellt. Prüfung soziale und politische Integration.



# Vergleich der Verfahren

	Heutiges Verfahren	Neues Verfahren
Einbürgerung durch	Gemeindeversammlung	Einbürgerungsbehörde
Erneute Einholung von Berichten	Vor der Gemeindeversammlung	
Einreichung der Akten an den Kanton	Einreichung sämtlicher Gesuchsunterlagen an das Departement des Innern >> erneute Überprüfung	



# Vergleich der Verfahren

	Heutiges Verfahren	Neues Verfahren
Abschluss des Verfahrens	Erteilung des eidg. und kant. Bürgerrechtes. Publikation der Eingebürgerten im Amtsblatt.	Erteilung des eidg. und kant. Bürgerrechtes. Publikation der Eingebürgerten im Amtsblatt und auf der Webseite.



## Fakten

- ca. 30% der Gesuche gelangen heute nicht an die Gemeindeversammlung:
  - Rückzug Gesuch mangels Erfolgsaussichten
  - Ablehnung durch GR auf Antrag der EBK
- Vor allem in den grösseren Schwyzer Gemeinden (insgesamt 12) befinden Einbürgerungsbehörden über Einbürgerungsgesuche



# Vorteile

- Kompetenz der Behörde
- Persönlicher und direkter Kontakt zu Gesuchstellenden
- Konstante und konsequente Praxis führt zu grosser Erfahrung und fairer Beurteilung
- Schlanker Staat, weniger Bürokratie
- Einbürgerungsbehörde ist identisch besetzt wie die Einbürgerungskommission und weist entsprechend Erfahrung auf



# Antrag Gemeinderat

Die Gemeindeversammlung beschliesst:

1. In der Gemeinde Lachen wird ab 1. September 2023 eine Einbürgerungsbehörde bestellt.
2. Der Gemeinderat wird mit dem Vollzug beauftragt.

## Überweisung an die Urne



## **Traktandum 16**

Beschlussfassung über die Übertragung der  
Wahlbefugnis der Gemeindeschreiberin von den  
Stimmberechtigten an den Gemeinderat



# Der Gemeindeschreiber, resp. die Gemeindeschreiberin

- Zentrale Scharnierfunktion
- Von hoher Wichtigkeit für den GR
- Anforderungen in Bezug auf Persönlichkeit elementar

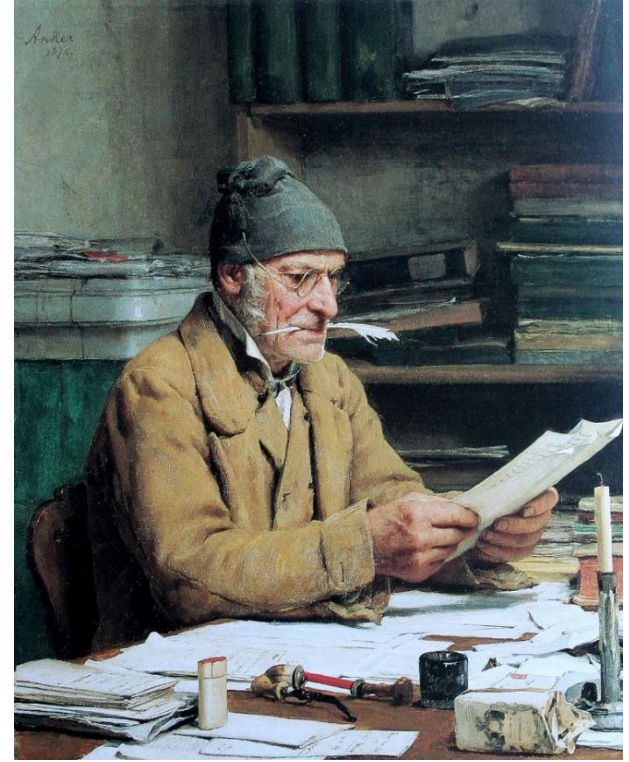



# Systemwechsel

- System heute:
  - Wahl durch Stimmbevölkerung
  - Alle vier Jahre Erneuerung der Wahl
  
- Beantragtes neues System:
  - Anstellung durch Gemeinderat



# Gründe für den Systemwechsel

- Gemeinderat will nicht «irgendeine» Person vorgesetzt bekommen
- Mögliche Vakanz könnte nicht innert Kündigungsfrist ersetzt werden
  - Wahlverfahren
  - Hemmungen, sich einer Wahl zu stellen
- Zukunftsorientierte Verwaltung sollte einen angestellten Gemeindeschreiber / Gemeindeschreiberin haben



# Voraussetzungen an GS bleiben

- In eidgenössischen Angelegenheiten stimm- und wahlberechtigt
- Bestandene Gemeindeschreiberprüfung im Kanton Schwyz oder
- Inhaber eines Rechtsanwaltpatentes oder
- Erfolgreicher Abschluss der Fachprüfung einer anerkannten Verwaltungsschule



# Antrag Gemeinderat

Die Gemeindeversammlung beschliesst:

1. Der Übertragung der Wahlbefugnis des Gemeindeschreibers / der Gemeindeschreiberin von den Stimmberechtigten an den Gemeinderat wird zugestimmt.

## Überweisung an die Urne



# Varia



# **Nächste Gemeindeversammlung**

## Mittwoch, 28. Juni 2023



# Apéro

Wir freuen uns auf den Austausch mit Ihnen



Wir wünschen ihnen einen schönen Frühling!

